

	[Кг]	Арт. №
Framax Xlife элемент 1,35x2,70м	210,0	588100500
Framax Xlife элемент 0,90x2,70м	126,5	588102500
Framax Xlife элемент 0,60x2,70м	91,5	588104500
Framax Xlife элемент 0,45x2,70м	77,7	588106500
Framax Xlife элемент 0,30x2,70м	61,5	588108500
Framax Xlife элемент 1,35x1,35м	106,3	588110500
Framax Xlife элемент 0,90x1,35м	68,5	588112500
Framax Xlife элемент 0,60x1,35м	50,5	588114500
Framax Xlife элемент 0,45x1,35м	41,0	588116500
Framax Xlife элемент 0,30x1,35м	31,8	588118500
Framax Xlife элемент 1,35x3,30м	259,3	588221500
Framax Xlife элемент 0,90x3,30м	154,5	588222500
Framax Xlife элемент 0,60x3,30м	114,7	588223500
Framax Xlife элемент 0,45x3,30м	97,9	588224500
Framax Xlife элемент 0,30x3,30м	78,5	588225500

Framax Xlife-Element

оцинк., порошковое покрытие
строительная высота: 12 см

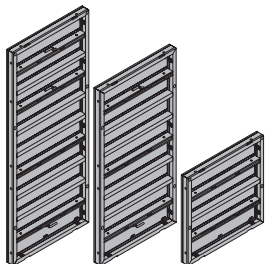

Framax Xlife элемент 0,55x2,70м	87,0	588105500
Framax Xlife элемент 0,55x1,35м	46,5	588115500
Framax Xlife элемент 0,55x3,30м	107,5	588131500

Framax Xlife-Element

оцинк., порошковое покрытие
углы маркированы серым цветом
строительная высота: 12 см

Framax Xlife элемент 2,40x2,70м	370,0	588103500
---------------------------------	-------	-----------

Framax Xlife-Element 2,40x2,70m

оцинк.
строительная высота: 12 см

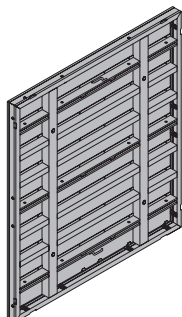

Framax Xlife элемент 2,40x3,30м	484,9	588606500
---------------------------------	-------	-----------

Framax Xlife-Element 2,40x3,30m

оцинк.
строительная высота: 12 см

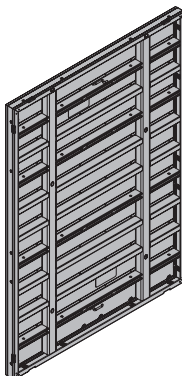

	[Кг]	Арт. №
Framax Xlife элемент 2,70x2,70м	365,3	588109500

Framax Xlife-Element 2,70x2,70m

оцинк.
строительная высота: 12 см

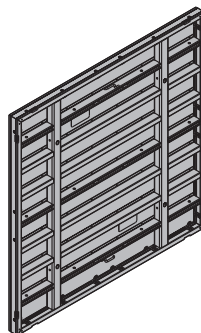

Framax Xlife элемент 2,70x3,30м	514,2	588608500
---------------------------------	-------	-----------

Framax Xlife-Element 2,70x3,30m

оцинк.
строительная высота: 12 см

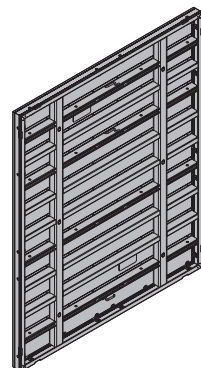

Специальный элемент Фрамакс Xlife

Framax Xlife-Sonderelemente

По запросу!
Ширина поставляемых элементов:
от 0,30 до 1,35 м
Высота поставляемых элементов:
от 1,35 до 2,70 м

Framax Xlife универс. элемент 0,90x2,70м	148,0	588122500
Framax Xlife универс. элемент 0,90x1,35м	79,3	588124500
Framax Xlife универс. элемент 0,90x0,90м	63,0	588120500
Framax Xlife универс. элемент 0,90x3,30м	182,6	588228500

Framax Xlife-Uni-Element

оцинк., порошковое покрытие
углы маркированы голубым
цветом
строительная высота: 12 см

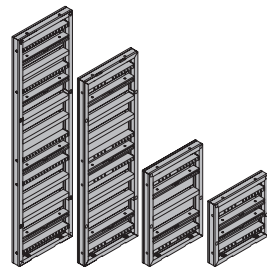





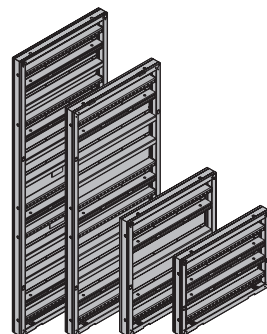

Framax Xlife универс. элемент 1,20x2,70м	225,8	588601500
Framax Xlife универс. элемент 1,20x1,35м	116,7	588603500
Framax Xlife универс. элемент 1,20x0,90м	91,5	588604500
Framax Xlife универс. элемент 1,20x3,30м	280,0	588671500



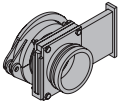
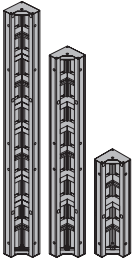
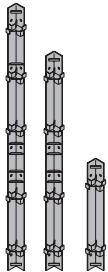
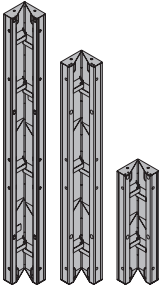

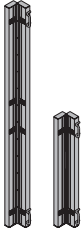
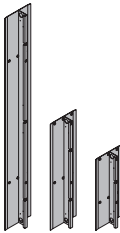

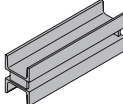
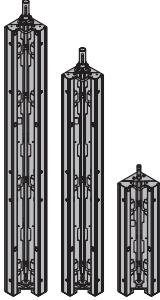
Framax Xlife-Uni-Element

оцинк., порошковое покрытие
углы маркированы голубым
цветом
строительная высота: 12 см

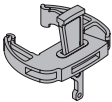
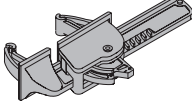
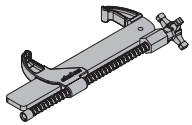

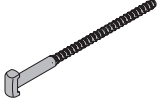
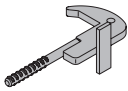

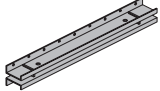
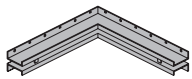
	[Кг]	Арт. №
Framax Xlife универс. элемент SCC 0,90x2,70м Framax Xlife-Uni-Element SCC 0,90x2,70m	170,3	588119500
 оцинк., порошковое покрытие строительная высота: 12 см		
Framax насадка шпиделя SCC Framax-Spindelauflsatz SCC	10,0	588121000
 оцинк. длина: 48 см диаметр: 27 см		
Запорная задвижка D125 SCC Sperrschieber D125 SCC	18,0	588127000
 оцинк. длина: 18 см ширина: 33 см высота: 27 см		
Framax Xlife внутренняя угловая часть 2,70м Framax Xlife внутренняя угловая часть 1,35м Framax Xlife внутренняя угловая часть 3,30м Framax Xlife-Innenecke	97,0 51,2 117,9	588130500 588132500 588229500
 оцинк., порошковое покрытие		
Framax внешняя угловая часть 2,70м Framax внешняя угловая часть 1,35м Framax внешняя угловая часть 3,30м Framax-Außenecke	47,0 23,5 58,0	588126000 588128000 588227000
 оцинк.		
Framax шарнирная угловая часть I 2,70м Framax шарнирная угловая часть I 1,35м Framax шарнирная угловая часть I 3,30м Framax-Scharnierecke I	102,3 55,4 125,5	588136000 588137000 588610000
 порошковое покрытие голубого цвета		

	[Кг]	Арт. №
Framax шарнирная угловая часть A 2,70м Framax шарнирная угловая часть A 1,35м Framax-Scharnierecke A	52,8 27,4	588134000 588135000
 порошковое покрытие голубого цвета		
Framax компенсационный лист R30 2,70м Framax компенсационный лист R30 1,35м Framax компенсационный лист R30 0,90м Framax-Ausgleichsblech R30	43,0 21,4 14,4	588140000 588142000 588144000
 порошковое покрытие голубого цвета ширина: 38 см		
Framax дугообразующий лист 0,20x2,70м Framax дугообразующий лист 0,25x2,70м Framax дугообразующий лист 0,30x2,70м Framax дугообразующий лист 0,20x1,35м Framax дугообразующий лист 0,25x1,35м Framax дугообразующий лист 0,30x1,35м Framax-Bogenblech	56,5 63,5 67,4 30,3 32,3 34,8	588235000 588236000 588237000 588238000 588239000 588240000
 оцинк., порошковое покрытие		
Framax стальной ригель RD 0,40м Framax-Stahlwandriegel RD 0,40m	8,7	588189000
 лаковое покрытие голубого цвета		
Framax распалубочный угол I 2,70м Framax распалубочный угол I 1,35м Framax распалубочный угол I 3,30м Framax-Ausschalecke I	171,5 90,0 211,8	588634000 588614000 588612000
 оцинк., порошковое покрытие		
Framax распалубочный шпindel I Framax-Ausschalspindel I	3,2	588618000
 оцинк. высота: 25 см		

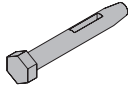
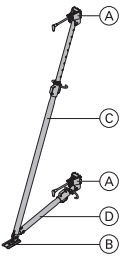
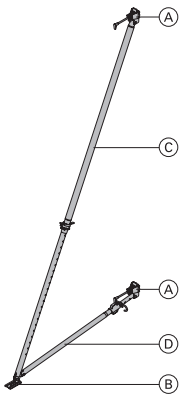
	[Kg]	Арт. №
Framax быстросейств. зажим. приспособл. RU Framax-Schnellspanner RU	3,3	588153400
 оцинк. длина: 20 см		
Framax универсал. зажимное приспособление Framax-Uni-Spanner	5,2	588169000
 оцинк. длина: 40 см		
Framax пригоняемое зажимное приспособление Framax-Ausgleichsspanner	5,3	588168000
 оцинк. длина: 48 см Не сваривать и не нагревать анкерные стержни, в противном случае – возможно разрушение!		
Framax универсальный соединитель 10-16см Framax-Universalverbinder 10-16cm	0,60	588158000
 оцинк. длина: 26 см Упаковка: 60 шт.		
Framax универсальный соединитель 10-25см Framax-Universalverbinder 10-25cm	0,69	583002000
 оцинк. длина: 36 см		
Framax торцевой анкер Framax-Stirnanker	1,5	588143000
 оцинк. длина: 29 см Допуст. грузоподъемность: 15 кН		
Framax опорная плита 6/15 Framax-Druckplatte 6/15	0,80	588183000
 оцинк. Упаковка: 40 шт.		
Framax зажимная шина 0,90м Framax зажимная шина 1,50м Framax-Klemmschiene	10,6 588150000 16,8 588148000	
 лаковое покрытие голубого цвета		
Framax угловая зажимная шина Framax-Eckklemmschiene	12,8	588151000
 лаковое покрытие голубого цвета длина стороны угла: 60 см		
Framax зажимная клемма Framax-Spannklemme	1,5	588152000
 оцинк. длина: 21 см		

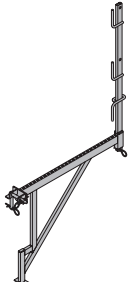
	[Kg]	Арт. №
Framax зажимной клин R Framax-Spannkeil R	0,20	588155000
 оцинк. высота: 11 см Упаковка: 120 шт.		
Framax конический болт RA 7,5 Framax-Keilbolzen RA 7,5	0,34	588159000
 оцинк. длина: 15 см Упаковка: 100 шт.		
Подпорный раскос 340 Elementstütze 340	30,2	588246000
в комплект входит:		
(A) Головка стойки 2 шт. оцинк. длина: 40,8 см ширина: 11,8 см высота: 17,6 см	3,5	588244000
(B) Башмак стойки оцинк. длина: 20 см ширина: 11 см высота: 10 см	2,1	588245000
(C) Юстировочная стойка 340 оцинк. длина: 190 - 341 см	14,2	588247000
(D) Юстировочный раскос 120 длина: 80 - 130 см	7,2	588248000
 оцинк. Состояние поставки: закрыт Соблюдать действующие правила и предписания по технике безопасности.		
Подпорный раскос 540 Elementstütze 540	49,0	588249000
в комплект входит:		
(A) Головка стойки 2 шт. оцинк. длина: 40,8 см ширина: 11,8 см высота: 17,6 см	3,5	588244000
(B) Башмак стойки оцинк. длина: 20 см ширина: 11 см высота: 10 см	2,1	588245000
(C) Юстировочная стойка 540 оцинк. длина: 309 - 550 см	29,6	588250000
(D) Юстировочный раскос 220 длина: 171 - 224 см	10,6	588251000
 оцинк. Состояние поставки: закрыт Соблюдать действующие правила и предписания по технике безопасности.		

	[Kg]	Арт. №
Фрамач консоль 90 Framax-Konsole 90	12,5	588167000
 оцинк. ширина: 103 см высота: 185 см Состояние поставки: перила приложены Соблюдать действующие правила и предписания по технике безопасности.		

	[Kg]	Арт. №
Зажим защитных перил S Schutzgelandierzwinge S	11,5	580470000
 оцинк. высота: 123 - 171 см		

	[Kg]	Арт. №
Соединение каркасной трубки Gerüstrohranschluss	0,27	584375000
 оцинк. высота: 7 см		

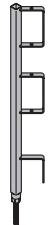
	[Kg]	Арт. №
Защитные перила 1,10м Schutzgelandär 1,10m	5,6	584384000
 оцинк. высота: 134 см		

Каркасная трубка 48,3мм 1,00м	4,0	682014000
Каркасная трубка 48,3мм 1,50м	6,0	682015000
Каркасная трубка 48,3мм 2,00м	8,0	682016000
Каркасная трубка 48,3мм 2,50м	10,0	682017000
Каркасная трубка 48,3мм 3,00м	12,0	682018000
Каркасная трубка 48,3мм 3,50м	14,0	682019000
Каркасная трубка 48,3мм 4,00м	16,0	682021000
Каркасная трубка 48,3мм 4,50м	18,0	682022000
Каркасная трубка 48,3мм 5,00м	20,0	682023000
Каркасная трубка 48,3мм 5,50м	22,0	682024000
Каркасная трубка 48,3мм 6,00м	24,0	682025000
Каркасная трубка 48,3ммм	4,0	682001000

	[Kg]	Арт. №
Боковые защитные перила T Seitenschutzgelandär T	29,1	580488000
 оцинк. длина: 115 - 175 см высота: 112 см		

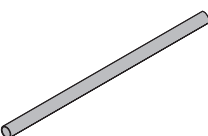
 оцинк.		
---	--	--

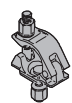
	[Kg]	Арт. №
Хомут 48мм 50 Anschraubkupplung 48mm 50	0,84	682002000
 оцинк. размер ключа: 22 мм		

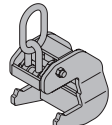
	[Kg]	Арт. №
Фрамач несущая скоба Framax-Umsetzbügel	10,6	588149000
 оцинк. высота: 22 см Макс. несущая способность: 1000 кг Соблюдать инструкцию по эксплуатации!		









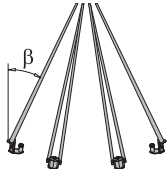

	[Kg]	Арт. №
Фрамач подмости для бетонир O 1,25/2,70м Framax-Betonierbühne O 1,25/2,70m	117,0	588360000
 деревянные части имеют покрытие желтого цвета стальные части оцинкованы Состояние поставки: закрыт		

	[Kg]	Арт. №
Фрамач конус для штабелирования Framax-Stapelkonus	0,02	588234000
 голубой диаметр: 2 см Упаковка: 500 шт. Указание по безопасности: перемещение штабеля элементов без защиты от скольжения (напр. конусов для штабелирования) категорически запрещено!		

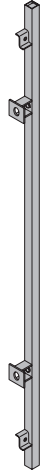
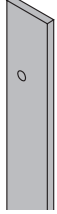
	[Kg]	Арт. №
Фрамач подмости для бетонир U 1,25/2,70м Framax-Betonierbühne U 1,25/2,70m	127,5	588377000
 стальные части оцинкованы деревянные части имеют покрытие желтого цвета Состояние поставки: закрыт		

	[Kg]	Арт. №
Дока четырехцепной строп 3,20м Doka-Vierstrangkette 3,20m	15,0	588620000
 Макс. несущая способность: Угол наклона β 30°: 2400 кг (2 ветви) или же 3600 кг (4 ветви) Соблюдать инструкцию по эксплуатации!		

	[Kg]	Арт. №
Фрамач транспортный палец 5кН Framax-Transportbolzen 5kN	1,9	588621000
 Макс. несущая способность: 500 кг Соблюдать инструкцию по эксплуатации!		

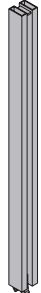
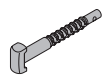
	[Kg]	Арт. №		[Kg]	Арт. №		
Фрамак приспособление для транспортировки Framax-Transportgehänge	13,3	588232000	 <p>оцинк. Макс. несущая способность: с четырьмя уголками при угле наклона до 45° а 2000 кг. Соблюдать инструкцию по эксплуатации!</p>		Фрамак стальной компенсатор 5см 2,70м Фрамак стальной компенсатор 5см 1,35м Фрамак стальной компенсатор 5см 3,30м Framax-Stahlausgleich	14,0 7,9 17,2	588273000 588272000 588274000
Докаматик лента для перемещения 13,00м Dokamatic-Umsetzgurt 13,00m	10,5	586231000	 <p>зелёный Макс. несущая способность: 2000 кг Соблюдать инструкцию по эксплуатации! Знак GS (безопасность проверена) действителен только для ленты!</p>	 	 <p>порошковое покрытие голубого цвета</p>		
Фрамак пригнанный брус 2x12см 2,70м Фрамак пригнанный брус 3x12см 2,70м Фрамак пригнанный брус 5x12см 2,70м Фрамак пригнанный брус 10x12см 2,70м Фрамак пригнанный брус 2x12см 3,30м Фрамак пригнанный брус 3x12см 3,30м Фрамак пригнанный брус 5x12см 3,30м Фрамак пригнанный брус 10x12см 3,30м Framax-Passholz	3,1 4,7 7,8 15,5 3,8 5,7 9,5 19,0	176020000 176022000 176024000 176026000 176021000 176023000 176025000 176027000	<p>покрытие желтого цвета</p> 		Деревянный зажимной квадрат Anklemmholz	0,70	176030000
					<p>покрытие желтого цвета ширина: 10 см</p> 		
					Фрамак трехгранная рейка 2,70м Framax-Dreikantleiste 2,70m	0,38	588170000
					<p>Упаковка: 50 шт.</p> 		
					Фрамак торцевая трехгранная рейка 2,70м Framax-Stirndreikantleiste 2,70m	1,9	588129000
Фрамак профильный брус 27мм 2,70м Фрамак профильный брус 21мм 2,70м Фрамак профильный брус 18мм 2,70м Фрамак профильный брус 27мм 3,30м Фрамак профильный брус 21мм 3,30м Фрамак профильный брус 18мм 3,30м Framax-Profilholz	7,6 8,0 8,4 9,3 9,8 10,2	176012000 176010000 176119000 176013000 176011000 176120000	<p>покрытие желтого цвета</p> 		<p>серый</p> 		
					Фрамак упорный уголок для анкера Framax-Ankerhaltewinkel	1,4	588188000
					<p>лаковое покрытие голубого цвета ширина: 9 см высота: 13 см</p> 		
Фрамак распалубочный брус 10x12см 2,85м Фрамак распалубочный брус 10x12см 3,45м Framax-Ausschalholz	16,4 19,9	176008000 176014000	<p>покрытие желтого цвета</p> 		Фрамак фундаментный зажим 0,90м Framax-Fundamentspanner 0,90m	4,9	588141000
					<p>оцинк. Допуст. грузоподъемность: 12 кН</p> 		
					Фрамак зажимной болт 4-8см Framax-Klemmschraube 4-8cm	0,39	588107000
					<p>оцинк. длина: 19 см</p> 		

[Kg] Арт. №

Дока перфолента 50x2,0мм 25м 17,0 588206000
Doka-Lochband 50x2,0mm 25m



Доп. грузоподъемность: в зависимости от фундаментного зажима используемой системы опалубки.

Унив. пробка для анкерных отверстий R20/25 0,003 588180000
Kombi Ankerstopfen R20/25



голубой диаметр: 3 см Упаковка: 100 шт.

Фраматх пробка-заглушка R24,5 0,003 588181000
Framax-Abdeckstopfen R24,5



желтый диаметр: 2 см

Пригоняемая заглушка R25 0,003 588187000
Ausgleichsblechstopfen R25



черный диаметр: 3 см

Дока штабельный поддон 1,55x0,85м 42,0 586151000
Doka-Stapelpalette 1,55x0,85m

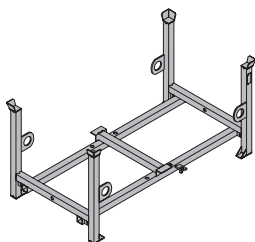

оцинк. высота: 77 см Макс. несущая способность: 1100 кг Соблюдать инструкцию по эксплуатации!



Дока штабельный поддон 1,20x0,80м 39,5 583016000
Doka-Stapelpalette 1,20x0,80m

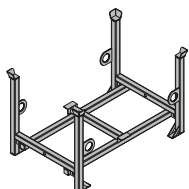

оцинк. высота: 77 см Макс. несущая способность: 1000 кг Соблюдать инструкцию по эксплуатации!



Дока ящик для мелких деталей 106,4 583010000
Doka-Kleinteilebox

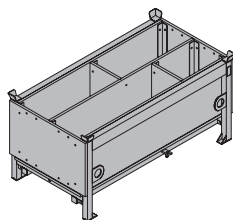

деревянные части имеют покрытие желтого цвета стальные части оцинкованы длина: 154 см ширина: 83 см высота: 77 см Макс. несущая способность: 1000 кг Соблюдать инструкцию по эксплуатации!



Комплект навесных колес 33,5 586154000
Anklemm-Radsatz

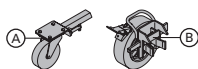

лаковое покрытие голубого цвета Макс. несущая способность: 1100 кг Указание: подходят для штабельного поддона и ящика для мелких деталей.

[Kg] Арт. №

Система подъема XS

Соедин. элемент XS стеновой опалубки 20,8 588662000
Anschluss XS Wandschalung

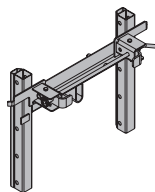

оцинк. ширина: 89 см высота: 63 см

Соединительный элемент XS Framax/Alu-Framax 11,2 588639000
Anschluss XS Framax/Alu-Framax

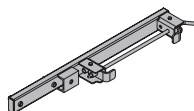

оцинк. длина: 115 см

Лестница системы XS 4,40м 33,2 588640000
System-Leiter XS 4,40m

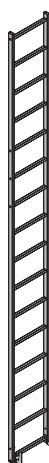

оцинк.

Удлиняющий элемент лестницы XS 2,30м 19,1 588641000
Leiternverlängerung XS 2,30m



оцинк.

Перила безопасности XS 4,9 588669000
Sicherungsschranke XS

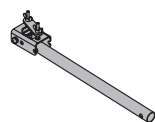

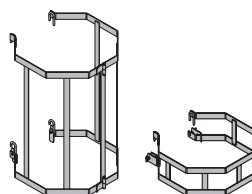

оцинк. длина: 80 см

Задн. предохранит. приспособление XS 1,00м 16,5 588643000
Задн. предохранит. приспособление XS 0,25м 10,5 588670000
Rückenschutz XS

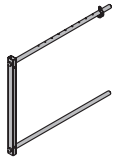
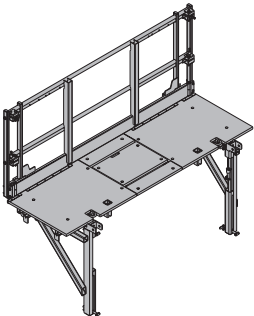
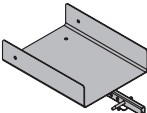

оцинк.

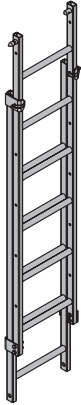
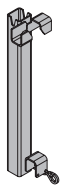
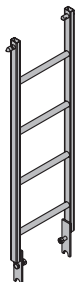
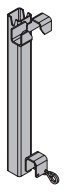
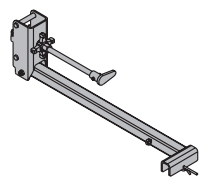
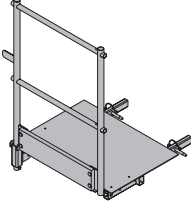
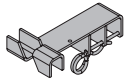
	[Kg]	Арт. №		[Kg]	Арт. №
<p>адн. предохранит. приспособление - выход XS Rückenschutz-Ausstieg XS</p>  <p>оцинк. высота: 132 см</p>	17,0	58866000	<p>Xsafe удлинитель перил Xsafe-Geländerverlängerung</p>  <p>оцинк. длина: 74 см высота: 61 см</p>	5,6	587736000
<p>Система подмостей Xsafe</p>					
<p>Xsafe подмости 2,65м Xsafe подмости 1,30м Xsafe-Bühne</p>  <p>деревянные части имеют покрытие желтого цвета стальные части оцинкованы</p>	202,6 161,0	587732000 587733000	<p>Xsafe переход для подмостей Xsafe-Bühnenübergang</p>  <p>оцинк. длина: 85 см ширина: 50 см</p>	21,0	587735000
<p>Xsafe торцевые перила 2,45м Xsafe торцевые перила 1,10м Xsafe-Stirngeländer</p>  <p>оцинк. высота: 195 см</p>	20,3 15,6	587737000 587738000	<p>Xsafe телескопическая лестница Xsafe-Teleskopleiter</p>  <p>оцинк. длина: 173 - 313 см ширина: 37 см</p>	19,3	587742000
<p>Xsafe фиксатор торцевых перил Xsafe-Stirngeländerhalter</p>  <p>оцинк. высота: 62 см</p>	5,2	587739000	<p>Xsafe длиняющий элемент лестницы 1,25м Xsafe-Leiternverlängerung 1,25m</p>  <p>оцинк. ширина: 37 см</p>	8,1	587743000
<p>Xsafe фиксатор торцевых перил Xsafe-Stirngeländerhalter</p>  <p>оцинк. высота: 62 см</p>	5,2	587739000	<p>Xsafe фиксатор лестницы Xsafe-Leiternhalter</p>  <p>оцинк. длина: 80 см</p>	6,6	587744000
<p>Xsafe дополнител. наращивание подмостей 0,55м Xsafe-Bühnenverlängerung 0,55m</p>  <p>деревянные части имеют покрытие желтого цвета стальные части оцинкованы</p>	41,0	587734000	<p>Xsafe стойка лестницы Xsafe-Leiternstütze</p>  <p>оцинк. длина: 19 см</p>	1,1	587745000

[Kg] Арт. №

[Kg] Арт. №

Xsafe адаптер для стойки
Xsafe-Stützenadapter

21,5 587741000

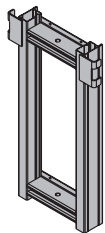

ОЦИНК.
ВЫСОТА: 105 см