

	[Kg]	Арт. №
<b>Дока стойка для перекрытий Eurex 20 250</b> высота: 152 - 250 см	12,9	586086000
<b>Дока стойка для перекрытий Eurex 20 300</b> высота: 172 - 300 см	15,3	586087000
<b>Дока стойка для перекрытий Eurex 20 350</b> высота: 197 - 350 см	17,8	586088000
<b>Дока стойка для перекрытий Eurex 20 400</b> высота: 227 - 400 см	22,2	586089000
<b>Дока стойка для перекрытий Eurex 20 550</b> высота: 297 - 550 см	34,6	586090000

Doka-Deckenstütze Eurex 20



оцинк.  
Допустимая несущая способность:  
не зависимо от высоты выдвинутой  
части 20 кН в соответствии с  
европейской нормой EN 1065.

<b>Дока стойка для перекрытий Eurex 30 250</b> высота: 152 - 250 см	14,8	586092000
<b>Дока стойка для перекрытий Eurex 30 300</b> высота: 172 - 300 см	16,7	586093000
<b>Дока стойка для перекрытий Eurex 30 350</b> высота: 197 - 350 см	20,5	586094000
<b>Дока стойка для перекрытий Eurex 30 400</b> высота: 227 - 400 см	24,9	586095000
<b>Дока стойка для перекрытий Eurex 30 450</b> высота: 248 - 450 см	29,2	586119000

Doka-Deckenstütze Eurex 30

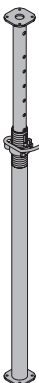

оцинк.  
Допустимая несущая способность:  
не зависимо от высоты выдвинутой  
части 30 кН в соответствии с  
европейской нормой EN 1065.

<b>Дока стойка для перекрытий Eco 20 250</b> высота: 152 - 250 см	11,7	586134000
<b>Дока стойка для перекрытий Eco 20 300</b> высота: 172 - 300 см	13,0	586135000
<b>Дока стойка для перекрытий Eco 20 350</b> высота: 197 - 350 см	15,3	586136000
<b>Дока стойка для перекрытий Eco 20 400</b> высота: 227 - 4010 см	19,1	586137000

Doka-Deckenstütze Eco 20



оцинк.  
Допустимая несущая способность:  
не зависимо от высоты выдвинутой  
части 20 кН в соответствии с  
австрийской нормой NORM  
B 4002.

	[Kg]	Арт. №
<b>Универсальный ключ</b> Universal-Lösewerkzeug	3,7	582768000

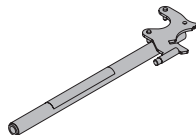

оцинк.  
длина: 75,5 см

<b>Тренога</b> Stützbein	15,6	586155000
-----------------------------	------	-----------

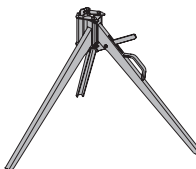

оцинк.  
высота: 100 см

<b>Опускаемая головка H20</b> Absenkkopf H20	6,1	586174000
---	-----	-----------

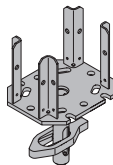

оцинк.  
длина: 25 см  
ширина: 20 см  
высота: 38 см

<b>Четырехходовая головка H20</b> Vierwegkopf H20	4,0	586170000
--	-----	-----------

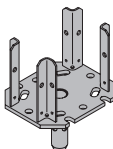

оцинк.  
длина: 25 см  
ширина: 20 см  
высота: 33 см

<b>Пружинный палец 16мм</b> Federbolzen 16mm	0,25	582528000
---	------	-----------



оцинк.  
длина: 15 см  
Упаковка: 100 шт.

<b>Удерживающая головка H20 DF</b> Haltekopf H20 DF	0,77	586179000
--	------	-----------



оцинк.  
длина: 19 см  
ширина: 11 см  
высота: 8 см

<b>Вилка головки 12,5см</b> Kopfgabel 12,5cm	1,2	586171000
---	-----	-----------

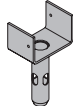

оцинк.  
высота: 23 см

<b>Скоба жесткости В</b> Verschwertungsklammer B	1,4	586195000
---	-----	-----------

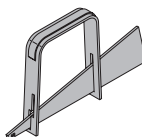

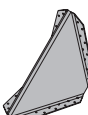

лаковое покрытие голубого цвета  
длина: 36 см

<b>Универсальный отсекаль бетона 30см</b> Universal-Abschalwinkel 30cm	1,0	586232000
---	-----	-----------

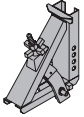
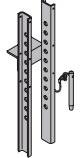
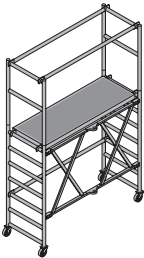
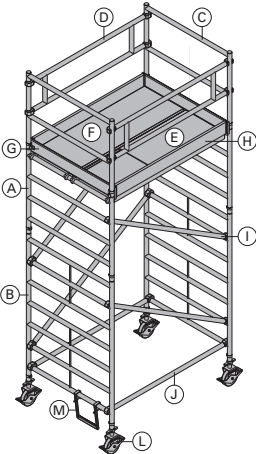

оцинк.  
высота: 21 см  
Упаковка: 20 шт.

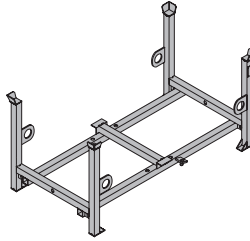
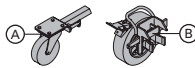
	[Kg]	Арт. №
<b>Зажим для балок 20</b> Balkenzwinge 20  <p>оцинк. длина: 30 см высота: 35 см</p>	6,9	586148000
<b>Балочная насадка 60см</b> Balkenaufsatz 60cm  <p>оцинк.</p>	4,4	586149000
<b>Передвижные подмости DF</b> Mobilgerüst DF  <p>алюминиевый длина: 195 см ширина: 80 см высота: 290 см</p>	44,0	586157000
<b>Передвижные леса Дока Z</b> Doka-Fahrgerüst Z в комплект входит: (A) Рама наращивания Z 1,00м (B) Рама наращивания Z 2,00м (C) Рама перил Z 1,00м (D) Перила Z 1,80м (E) Платформа Z с люком 1,80м (F) Платформа Z без люка 1,80м (G) Поперечный борт Z 1,35м (H) Продольный борт Z 1,80м (I) Диагональный раскос Z 2,00м (J) Горизонтальный раскос Z 1,80м (K) Треугольный кронштейн Z (без изображения) (L) Направляющий ролик Z D200мм (M) Скоба для ноги Z (N) Раскос для платформы Z (без изображения) (O) Балласт Z (без изображения)	6,7 586016000 11,3 586017000 4,1 586021000 6,5 586022000 17,5 586023000 17,0 586024000 4,0 586025000 5,1 586026000 3,0 586027000 2,8 586028000 5,3 586029000 7,1 586030000 2,5 586031000 2,5 586032000 10,0 586033000	
 <p>алюминиевый Соблюдать инструкцию по монтажу и применению!</p>		

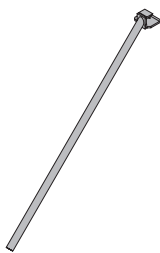
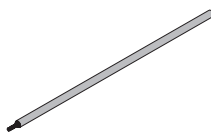
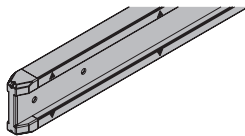
	[Kg]	Арт. №
<b>Дока штабелный поддон 1,55x0,85м</b> Doka-Stapelpalette 1,55x0,85m  <p>оцинк. высота: 77 см Макс. несущая способность: 1100 кг Соблюдать инструкцию по эксплуатации!</p>	42,0	586151000
<b>Комплект навесных колес</b> Anklemm-Radsatz в комплект входит: (A) Навесных колес в комплекте 2 шт. высота: 23 см (B) Колес для тяжеловесных грузов в комплекте 2 шт. высота: 32 см	33,5	586154000
 <p>лаковое покрытие голубого цвета Макс. несущая способность: 1100 кг Указание: подходят для штабелного поддона и ящика для мелких деталей.</p>		
<b>Вилка для балок алюминиевая H20</b> Alu-Trägergabel H20  <p>алюминиевый порошковое покрытие желтого цвета длина: 176 см</p>	2,4	586182000
<b>Распалубочный рычаг DF 1,20м</b> Ausschalheber DF 1,20m  <p>порошковое покрытие желтого цвета</p>	2,7	586158000
<b>Удлинитель для рычага DF 1,20м</b> Hebelverlängerung DF 1,20m  <p>порошковое покрытие желтого цвета</p>	2,0	586159000
<b>Дока балка H20 top N 2,65м</b> Doka балка H20 top N 3,90м Doka-Träger H20 top N  <p>покрытие желтого цвета допуст. изгибающий момент: 5,0 кНм Допуст. поперечное усилие: 11,0 кН В соответствии с допуском Института строительной техники, г. Берлин. Данные значения подходят только при вертикальном использовании опалубочных балок.</p>	13,8 189013000 20,0 189017000	

	[Кг]	Арт. №
<b>Doka балка H20 top P 2,65м</b>	<b>14,3</b>	<b>189703000</b>
<b>Doka балка H20 top P 3,90м</b>	<b>20,8</b>	<b>189707000</b>
Doka-Träger H20 top P		
		покрытие желтого цвета допуст. изгибающий момент: 5,0 кНм Допуст. поперечное усилие: 11,0 кН В соответствии с допуском Института строительной техники, г. Берлин. Данные значения подходят только при вертикальном использовании опалубочных балок.

<b>Dokadur панель 21 200/50см</b>	<b>11,0</b>	<b>186083000</b>
<b>Dokadur панель 21 250/50см</b>	<b>13,8</b>	<b>186081000</b>
<b>Dokadur панель 21 200/50см BS</b>	<b>11,0</b>	<b>186083100</b>
<b>Dokadur панель 21 250/50см BS</b>	<b>13,8</b>	<b>186081100</b>
Dokadur-Paneel 21		
		Высококачественные панели для перекрытий на трехслойной основе толщиной 21 мм с ударопрочным обрамлением из синтетического материала. Для чистых, замкнутых поверхностей бетона. Можно брать в аренду.

<b>Dokadur панель 27 200/50см</b>	<b>13,5</b>	<b>187170000</b>
<b>Dokadur панель 27 250/50см</b>	<b>16,9</b>	<b>187168000</b>
<b>Dokadur панель 27 200/50см BS</b>	<b>13,5</b>	<b>187170100</b>
<b>Dokadur панель 27 250/50см BS</b>	<b>16,9</b>	<b>187168100</b>
Dokadur-Paneel 27		
		Высококачественные панели для перекрытий на трехслойной основе толщиной 27 мм с ударопрочным обрамлением из синтетического материала. Для чистых, замкнутых поверхностей бетона. Можно брать в аренду.

<b>Doka опалубочная плита 3-SO 21мм 200/50см</b>	<b>10,5</b>	<b>186009000</b>
<b>Doka опалубочная плита 3-SO 21мм 250/50см</b>	<b>13,1</b>	<b>186011000</b>
Doka-Schalungsplatte 3-SO 21mm		
		3-SO-плита в соотв. с нормами ONORM B3023 Склеен устойчиво против кипячения и против атмосферных воздействий Высококачественная поверхность из MUF-искусственных смол Высококачественная опалубочная плита для всех участков

<b>Doka опалубочная плита 3-SO 27мм 200/50см</b>	<b>13,0</b>	<b>187009000</b>
<b>Doka опалубочная плита 3-SO 27мм 250/50см</b>	<b>16,3</b>	<b>187011000</b>
Doka-Schalungsplatte 3-SO 27mm		
		3-SO-плита в соотв. с нормами ONORM B3023 Склеен устойчиво против кипячения и против атмосферных воздействий Высококачественная поверхность из MUF-искусственных смол Высококачественная опалубочная плита для всех участков

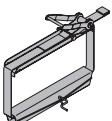
<b>Транспортная лента для панелей 50</b>	<b>3,1</b>	<b>586156000</b>
Stapelgurt 50		
		порошковое покрытие голубого цвета Допустимая несущая способность: 40 кН.

	[Кг]	Арт. №
<b>Зажим защитных перил S</b>	<b>11,5</b>	<b>580470000</b>
Schutzgelderzwinde S		
		оцинк. высота: 123 - 171 см

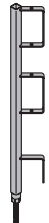
<b>Защитные перила 1,10м</b>	<b>5,6</b>	<b>584384000</b>
Schutzgeländer 1,10m		
		оцинк. высота: 134 см

<b>Вставная втулка 24мм</b>	<b>0,03</b>	<b>584385000</b>
Steckhülse 24mm		
		серый длина: 16,5 см диаметр: 2,7 см

<b>Втулка болта 20,0</b>	<b>0,03</b>	<b>584386000</b>
Schraubhülse 20,0		
		желтый длина: 20 см диаметр: 3,1 см

<b>Каркасная трубка 48,3мм 1,00м</b>	<b>4,0</b>	<b>682014000</b>
<b>Каркасная трубка 48,3мм 1,50м</b>	<b>6,0</b>	<b>682015000</b>
<b>Каркасная трубка 48,3мм 2,00м</b>	<b>8,0</b>	<b>682016000</b>
<b>Каркасная трубка 48,3мм 2,50м</b>	<b>10,0</b>	<b>682017000</b>
<b>Каркасная трубка 48,3мм 3,00м</b>	<b>12,0</b>	<b>682018000</b>
<b>Каркасная трубка 48,3мм 3,50м</b>	<b>14,0</b>	<b>682019000</b>
<b>Каркасная трубка 48,3мм 4,00м</b>	<b>16,0</b>	<b>682021000</b>
<b>Каркасная трубка 48,3мм 4,50м</b>	<b>18,0</b>	<b>682022000</b>
<b>Каркасная трубка 48,3мм 5,00м</b>	<b>20,0</b>	<b>682023000</b>
<b>Каркасная трубка 48,3мм 5,50м</b>	<b>22,0</b>	<b>682024000</b>
<b>Каркасная трубка 48,3мм 6,00м</b>	<b>24,0</b>	<b>682025000</b>
<b>Каркасная трубка 48,3мм .....м</b>	<b>4,0</b>	<b>682001000</b>
Gerüstrohr 48,3mm		

<b>Хомут 48мм 50</b>	<b>0,84</b>	<b>682002000</b>
Anschraubkupplung 48mm 50		
		оцинк. размер ключа: 22 мм